

Copri targa moto

Caratteristiche:

- Da utilizzare in motosalone per coprire la targa di immatricolazione dei motoveicoli esposti
- Quantità minima: 10pz
- Gli inchiostri utilizzati per la personalizzazione sono eco-friendly e non inquinanti

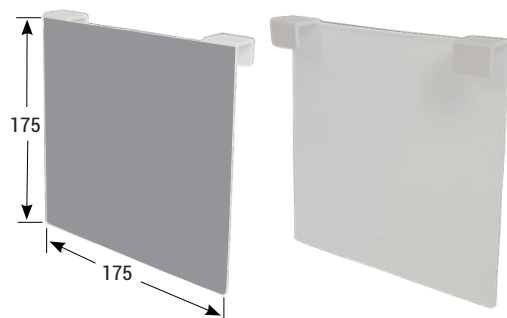

■ SPAZIO DI STAMPA

CODE	DESC.
4720035416	COPRITARGA MOTO PERS 10PZ

Spese impianto: Ristampa senza modifiche: SPV0000200 - Nuovo impianto o ristampa con modifica: SPV0000600

Supporto targa in polipropilene con base larga personalizzato mod. Europeo



Posteriore



Anteriore



Caratteristiche:

- Interamente in polipropilene.
- Consigliata la stampa di colore bianco o argento. Diversamente utilizzare una sottostampa bianca per garantire una maggiore visibilità.
- Articolo indicato per contenere diversi tipi di targhe europee.

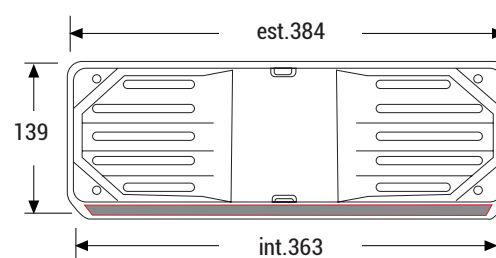
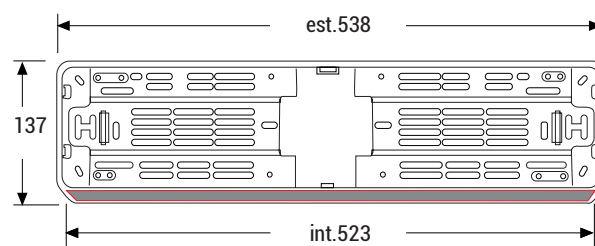

CODE	DESC.	STAMPA	MODELLO
356PP00011	1606/1-PP	1 colore	Posteriore
356PP00013	1606/3-PP	Multicolor	Posteriore
356PP10011	1607/1-PP	1 colore	Anteriore
356PP10013	1607/3-PP	Multicolor	Anteriore

Spese impianto:

Ristampa senza modifiche: SPV0000200

Nuovo impianto o ristampa con modifica: SPV0000600

 SPAZIO DI STAMPA

Supporto targa in polipropilene con base larga personalizzato



Posteriore



Anteriore



Caratteristiche:

- Interamente in polipropilene.
- Consigliata la stampa di colore bianco o argento. Diversamente utilizzare una sottostampa bianca per garantire una maggiore visibilità.
- La bandella più compatta rispetto al modello europeo consente una maggiore adattabilità sulle vetture.

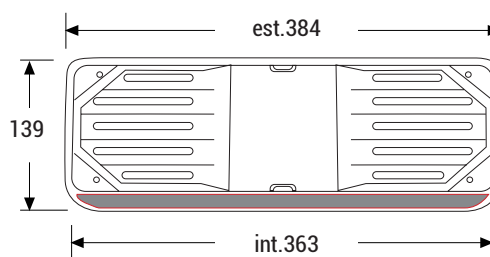
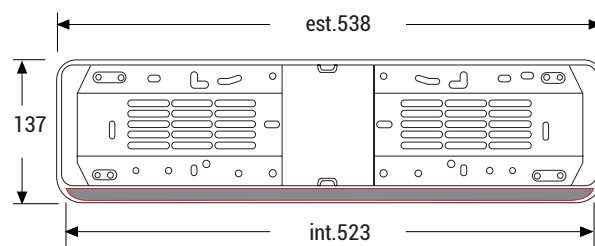

CODE	DESC.	STAMPA	MODELLO
356PP00020	1601/1-PP	1 colore	Posteriore
356PP00025	1601/3-PP	Multicolor	Posteriore
356PP00030	1602/1-PP	1 colore	Anteriore
356PP00035	1602/3-PP	Multicolor	Anteriore

Spese impianto:

Ristampa senza modifiche: SPV0000200

Nuovo impianto o ristampa con modifica: SPV0000600

■ SPAZIO DI STAMPA

Copritarga Premium



CODE	DESC.
4720035417	Set copritarga Premium (anteriore + posteriore)

Caratteristiche:

- Elegante e pratico copritarga in plexiglass bianco
- Il plexiglass con cui è fatto il prodotto consente una notevolissima resistenza al sole e alle alte temperature
- La particolare forma con alette laterali permette di appoggiare il prodotto in modo facile direttamente sulla targa senza ricorrere a nessun tipo di gancio od ulteriore supporto
- Dimensioni: 37.2x12 cm per il modello anteriore, 53x 13.5 cm per il modello posteriore
- Personalizzabile con stampa UV Multicolor
- Il prodotto è venduto a coppia: anteriore e posteriore, vedere il listino per i minimi di vendita

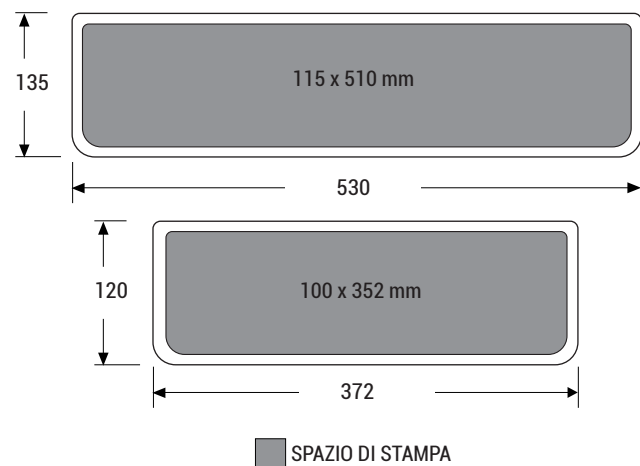

Spese impianto: Ristampa senza modifiche: SPV0000200 - Nuovo impianto o ristampa con modifica: SPV0000600

Copritarga



525x110 mm

365x108 mm

 SPAZIO DI STAMPA

Caratteristiche:

- Materiale: forex.
- Misure: anteriore 365x108 mm; posteriore 525x110 mm.
- Pratici copritarga per auto personalizzabili con il logo del cliente.
- Estrema facilità d'applicazione tramite staffe, incluse nel kit.
- Ideali per la promozione della propria attività.
- Personalizzazione: stampa digitale su tutta la superficie del copritarga
- Il kit contiene 5 copritarga posteriori + 5 copritarga anteriori + agganci.

CODE	DESC.	STAMPA
4720035410	3010	Digitale multicolore
4720035420	3020	Aggancio nero

Portatarga prova magnetico

Caratteristiche:

- Custodia targa prova magnetica plastificata impermeabile.
- Formato 23x23 con doppia tasca
- Elastico per il bloccaggio
- La custodia si può fissare all'interno dell'auto tramite i magneti

CODE	DESC.	COLORE
4720018870	P2N	NERO



Spese impianto: Ristampa senza modifiche: SPV0000200 - Nuovo impianto o ristampa con modifica: SPV0000600

Supporto targa in polipropilene con listello in ABS

Posteriore

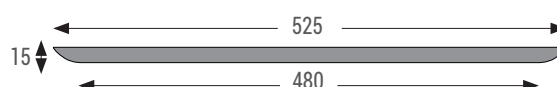
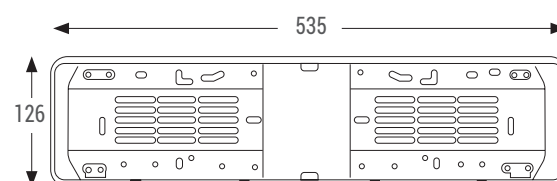

■ SPAZIO DI STAMPA
Misure in mm

Anteriore

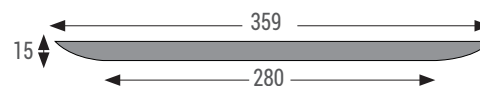
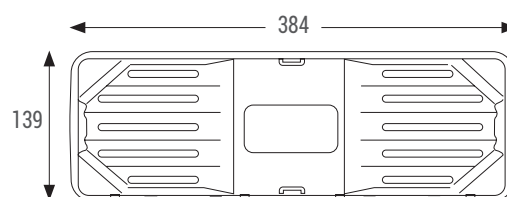

■ SPAZIO DI STAMPA
Misure in mm

Caratteristiche:

- Il polipropilene conferisce flessibilità e sensibile durata
- Il listello in ABS permette una stampa che non scolorisce e non perde mai di nitidezza.
- Personalizzazione: con listello
- Gli inchiostri utilizzati per la personalizzazione sono eco-friendly e non inquinanti
- Per ottenere il prodotto completo occorre ordinare il supporto e il listello

CODE	STAMPA	MODELLO
356PP31060	Neutro	Supporto targa Posteriore
356PP31065	1 colore	Listello
356PP31070	Multicolore	Listello

CODE	STAMPA	MODELLO
356PP31200	Neutro	Supporto targa Anteriore
356PP31205	1 colore	Listello
356PP31210	Multicolore	Listello

Spese impianto: Ristampa senza modifiche: SPV0000200 - Nuovo impianto o ristampa con modifica: SPV0000600

Supporto targa metallo nero e metallo grigio per moto oltre 50 cc.

Nero



Grigio

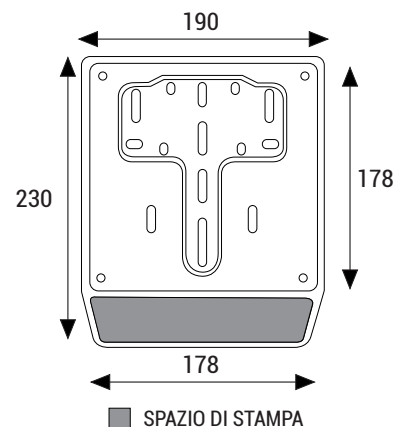

Nero 991-MN



Grigio 993-MG



Inox 994-MG

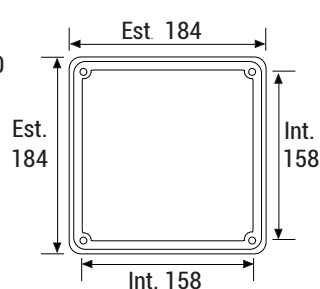
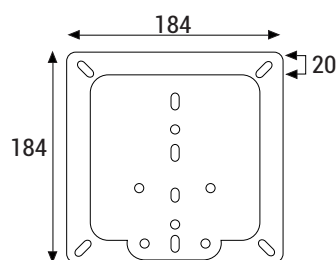

Caratteristiche per metallo nero:

- Consigliata la stampa del colore bianco o argento.
- Per tutti gli altri colori è consigliata una sotto stampa bianca al colore principale scelto, per evitare una minore leggibilità.
- Personalizzazione con stampa serigrafica fino a 3 colori

Caratteristiche per metallo grigio:

- Per una ottima visibilità si consiglia di fare la personalizzazione con colori scuri.
- Negli anni la verniciatura grigia tende a scurire.
- Personalizzazione con stampa serigrafica fino a 3 colori

CODE	DESC.	STAMPA	MODELLO
356MN31000	1610-MN	Neutro	Nero
356MN31001	1610/1-MN	1 colore	Nero
356MN31002	1610/2-MN	2 colori	Nero
356MN31003	1610/1M-MN	3 colori	Nero
356MG31000	1611-MG	Neutro	Grigio
356MG31001	1611/1-MG	1 colore	Grigio
356MG31002	1611/2-MG	2 colori	Grigio
356MG31003	1611/1M-MG	3 colori	Grigio
356MN31010	991-MN	Neutro	Nero
356MG31020	993-MG	Neutro	Grigio
356MG31040	994-MG	Neutro	Inox

Spese impianto: Ristampa senza modifiche: SPV0000200 - Nuovo impianto o ristampa con modifica: SPV0000600

Portachiavi mimiauto carbon

Caratteristiche:

- Cappellotto in metallo zincato oppure brunito, a scelta del cliente e fascetta realizzata in materiale plastico atossico, prodotta senza l'utilizzo di ftalati.
- Materiale "simil carbonio"
- Fascetta disponibile in argento, bianco, nero, rosso e blu.
- La particolare costituzione interna della fascetta, senza la presenza di cartone, non crea spigoli o angoli, permettendo di mantenere la forma nel tempo.
- Stampa in Gloss Print, una particolare stampa digitale con effetto rilievo lucido
- Quantità minima: 100 pz assortiti tra i colori disponibili (sottoimballo minimo 50pz)
- Fornito in bustina singola

- Specificare in nota BLOCCO ORDINE: colore cappellotto e colore fascetta.

COLORI INTERNI DISPONIBILI

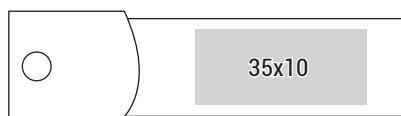

SPAZIO DI STAMPA
Misure in mm

CODE	STAMPA
4720100120	Digitale



Portachiavi Icon in simil carbonio

Caratteristiche:

- Attacco in zama con asola disponibile in nero e bianco
- Fascetta esterna ed interna realizzata in carbonio, disponibile nei colori nero, argento, bianco, rosso e blu
- Personalizzabile con stampa UV Color con protezione trasparente, fronte e retro
- Quantità minima: 100 pz assortiti tra i colori disponibili (sottoimballo minimo 50pz)
- Fornito in busta singola

- Specificare in nota BLOCCO ORDINE: colore attacco zama, colore fascetta interna, colore fascetta esterna.

COLORI INTERNI DISPONIBILI

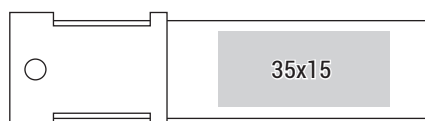

SPAZIO DI STAMPA
Misure in mm

CODE	STAMPA
4720034000	UV color



Spese impianto: Ristampa senza modifiche: SPV0000200 - Nuovo impianto o ristampa con modifica: SPV0000600

Portachiavi Icon in simil carbonio, settore moto

Caratteristiche:

- Attacco in gomma nera, ideale per il settore moto
- Fascetta esterna ed interna realizzata in carbonio, disponibile nei colori nero, argento, bianco, rosso e blu
- Personalizzabile con stampa UV Color con protezione trasparente, fronte e retro
- Personalizzabile anche nell'attacco in gomma ad un costo supplementare
- Quantità minima: 100 pz assortiti tra i colori disponibili (sottoimballo minimo 50pz)
- Fornito in busta singola

• Specificare in nota BLOCCO ORDINE: colore fascetta interna, colore fascetta esterna.

COLORI INTERNI DISPONIBILI

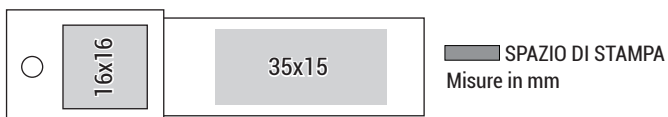

CODE	STAMPA
4720034020	UV color - solo fascetta
4720034030	UV color - fascetta + attacco





Portascheda Automotive Premium

Caratteristiche:

- Elegante portascheda elettronica in ecopelle particolarmente indicato per il gruppo Renault Dacia Tesla.
- Disponibile nei colori nero, giallo, rosso, verde, blu e grigio
- Personalizzabile con stampa a fuoco sul fronte
- Quantità minima 100 pcs anche in colori assortiti

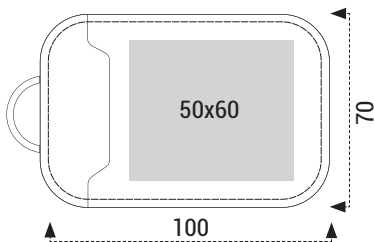
COLORI DISPONIBILI



 SPAZIO DI STAMPA
Misure in mm



CODE	DESCRIZIONE
5160000950	P.scheda automotive pers.

Spese impianto: Ristampa senza modifiche: SPV0000200 - Nuovo impianto o ristampa con modifica: SPV0000600

Disco Orario in ecopelle alta qualità

Caratteristiche:

- Elegante disco orario in ecopelle particolarmente resistente.
- Disponibile nei colori: nero, giallo, rosso, verde, blu e grigio
- È possibile personalizzare il prodotto con stampa a caldo o in serigrafia ad 1 colore
- Minimo d'ordine: 100 pcs anche in colori assortiti

COLORI DISPONIBILI

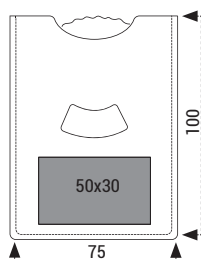

■ SPAZIO DI STAMPA
Misure in mm



CODE	DESCRIZIONE
4720035655	DISCO ORARIO IN ECOPELLE PERS.

Spese impianto: Ristampa senza modifiche: SPV0000200 - Nuovo impianto o ristampa con modifica: SPV0000600

Porta schede 2 ante in Tam per riparazioni

Caratteristiche:

- Materiale: tam elettrosaldato
- Colori disponibili: blu
- Personalizzabile con stampa UV
- Quantità minima: 30 pezzi
(sottoimballo minimo 5 pz)

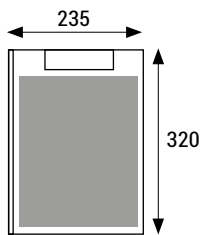

■ SPAZIO DI STAMPA
Misure in mm

CODE	COLORE	STAMPA
4720041020	Blu	UV



Lavagna per pianificazione service

Caratteristiche:

- Pratico sistema per organizzare e suddividere al meglio il lavoro a tutte le risorse.

Soluzione semplice ed economica che consente ai vari collaboratori di trasferire l'ordine dall'ufficio all'officina e viceversa, monitorando costantemente i risultati. Specialmente indicato nel settore automotive per pianificare le commesse dei vari service in ingresso.

- Costruita in materiale PVC resistente al grasso e alle macchie, nonché flessibile e durevole anche negli ambienti più difficili.

- Questa tipologia di lavagna permette di accogliere varie Cartelle Service, nostro codice (4820000180). Dotata di 10 schede bianche che occorrono per segnare/intestare le corsie ai nomi dei rispettivi propri collaboratori (fino ad un massimo di 10 nominativi). In alto in orizzontale da sinistra verso destra sono indicati invece gli orari di lavoro, sotto ai quali poter far avanzare la rispettiva Cartella. **Fornita senza Cartelle Service.**

- L'ultimo vassoio più capiente può essere utilizzato per altri usi.
- Predisposta per fissaggio a parete con tasselli forniti nella confezione.
- Dimensione: 1.575 x 1.285 mm
- Colore: Grigio

CODICE	DESCRIZIONE
4820000190	Lavagna pianificazione service

Accessori

CODICE	DESCRIZIONE
4280000180	Cartellina service



Shopper Colorata

Caratteristiche:

- Materiale: cotone 100%
- Colori disponibili: cotone naturale, giallo, rosso, arancio, verde, blu scuro, verde scuro, grigio
- Personalizzabile con stampa
- Quantità minima: 50 pezzi (sottoimballo 10 pz)
- Peso: 8 gr

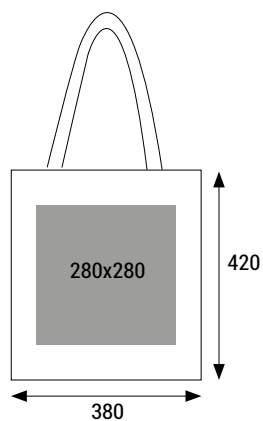

■ SPAZIO DI STAMPA
Misure in mm



CODE	COLORE	STAMPA
4720041030	Naturale	1 colore
4720041040	Naturale	2 colori
4720041050	Giallo, rosso, arancio, verde, blu scuro, grigio	1 colore
4720041060	Giallo, rosso, arancio, verde, blu scuro, grigio	2 colori

Tagliandi adesivi per gommisti

Caratteristiche:

- Materiale: PVC adesivo ad **alta aderenza**
- Pratici tagliandi adesivi adatti per attestare l'avvenuto intervento sul veicolo ed i dati di riconoscimento
- Personalizzazione: stampa digitale
- Misure: H140xL93 mm
- **I cartellini possono essere completamente personalizzabili**
- Quantitativo minimo: 300 pezzi

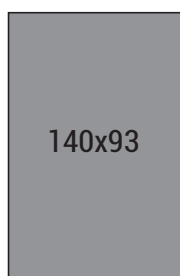

140x93

Misure in mm.
 SPAZIO DI STAMPA

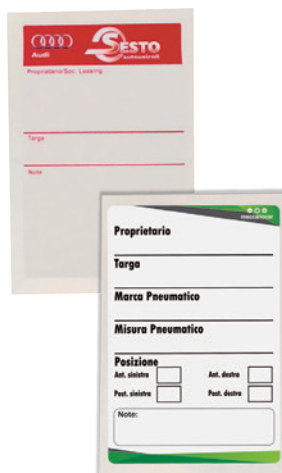

ADESIVO SOVRASCRIVIBILE
CON PENNARELLO



CODE	MISURE
4720035390	150x100 pers.
4720035391	150x100 Neutro

Spese impianto: Ristampa senza modifiche: SPV0000200 - Nuovo impianto o ristampa con modifica: SPV0000600

Borsa portacavi per auto elettriche

Caratteristiche:

- Materiale: poliestere 600D RPET effetto mélange in plastica riciclata
- Pratica chiusura a zip, manici in metallo e maniglie di trasporto rinforzate Interno foderato, con distintivo RPET sull'etichetta esterna.
- Peso: 235 gr.
- Colori disponibili: grigio
- Personalizzabile con stampa serigrafica ad 1 colore
- Quantità minima: 50 pezzi (sottoimballo minimo 10 pz)



RPET

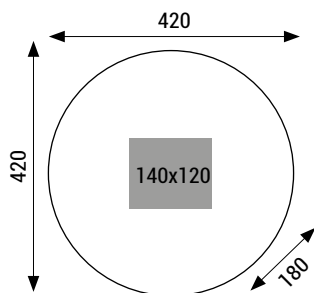

SPAZIO DI STAMPA
Misure in mm

CODE	COLORE	STAMPA
4720041010	Grigio	Serigrafia 1 colore

Set tappeti auto generici 4 pezzi

Caratteristiche:

- Colore tappetini: nero
- Materiale fibra: 100% PES
- Retro: granulato antiscivolo
- Bordo del set: nero e battitacco tessile
- Peso totale: 1400 grammi al metro quadro
- Peso della fibra: 300 grammi al metro quadro
- Produzione Made in Italy
- Personalizzabili con ricamo lato guida (spazio di stampa: 130x50 mm)



Personalizzazione a ricamo



CODE	ARTICOLO
4440101290	Mod.1 - Neutro
4440101300	Mod.2 - Neutro
4440101350	Mod.3 - Neutro
4440101360	Mod.4 - Neutro
4440101490	Mod.1 - Ricamo
4440101500	Mod.2 - Ricamo
4440101550	Mod.3 - Ricamo
4440101560	Mod.4 - Ricamo

Applicazioni per marche auto

CASA AUTOMOBILISTICA	GRUPPO 1M	GRUPPO 2M	GRUPPO 3M	GRUPPO 4M
ALFA ROMEO	155 - 33	MITO-GIULIETTA- GIULIA	75-145-146-147-156-164-166-159-GT	
AUDI	A4-A6	Q3-Q5-Q7-A1-TT-A3-A4-A6-A8>2001	A3-A4-A5-A6>2003	
BMW		X1-X3-X5-X6		S3-S5-S7-Z4
CITROEN	SAXO - XANTIA		BERLINGO-C1-C2-C3-C4PICASSO-DS3-DS4	C5-C6
DACIA		LODGY-DUSTER-DOKKER	LOGAN-SANDERO	
FIAT	PANDA1- PUNTO1 - STILO	500-500L-500X-PANDA2/3-DOBLO'-QUBO-FREEMONT	PUNTO-16-CROMA	
FORD	ESCORT-PUMA-COUGAR	FIESTA-CMAX-SMAX-BMAX-KUGA-KA-FOCUS2010>	FIESTA-FOCUS<2005	
HONDA			ACCORD-CRV-HRV-JAZZ-CIVIC-FRV2001>	CIVIC-FRV<2001
HYUNDAI		I10-I20-IX20-I30-IX35-I40	MATRIX-SANTAMO-TUCSON-TRAJECT	GALLOPER-SANTA FE
KIA		CARENS- RIO-PICANTO-SPORTAGE2004>	RIO-SPORTAGE<2004-CEED-VENGA-SOUL	SORENTO
LANCIA	DELTA-LYBRA-THEMA-Y10	DELTA-MUSA-YPSILON2008>		
LAND ROVER			SPORT-VOGUE-FREELANDER-EVOQUE-DISCOVERY SPORT	DISCOVERY-DEFENDER
MAZDA		CX5-CX3-CX7		
MERCEDES		ML-CLA-GL-SMART		A-B-C-E-CLK-SLK
MINI				ONE-COUNTRYMAN
NISSAN	TERRANO-XTRAIL-MURANO	MICRA-QUASQAI		
OPEL	INSIGNA-AGILA-VECTRA-ZAFIRA	CORSA-MERIVA	AGILA-ASTRA-MOKKA	
PEUGEOT	106-205-306	2008-3008-4007-407-BIPPER-PARTNER	107-207-206-307-405	308-508
RENAULT		CLIO4-MEGANE-SCENIC	TWINGO-CLIO2-LAGUNA-MEGANE2	
SEAT		MODUS-MEGANE-KADJAR-LEON-IBIZA-MII	IBIZA-LEON02	
SUZUKI	SJ-410-ALTO-IGNIS	SPLASH-SX4-SCROSS-VITARA15		VITARA-GRAN VITARA
TOYOTA	LAND CRUISER	YARIS10-AYGO-IQ	COROLLA	YARIS99-RAV4-AVENISIS
VOLKSWAGEN	TUAREG-GOLF 2 3 4	GOLF5-6-7-CADDY-TIGUAN-POLO-UP-TOURAN	POLO'00-PASSAT	
VOLVO	S80-V70-C70	C30-V60-XC60-XC90	S40	V40

Spese impianto: Ristampa senza modifiche: SPV0000200 - Nuovo impianto o ristampa con modifica: SPV0000600



Set 4 tappeti sagomati

Caratteristiche:

- Moquette velluto, felpa 450 grammi
- Peso totale grammi 1600 m2
- Elegante bordatura a filo nero
- Completo di fissaggi originali
- Personalizzazione con ricamo logo cliente
- **Specificare in nota BLOCCO ORDINE:** Tipo di personalizzazione e modello sagoma tappeto

Patch

SPAZIO DI STAMPA

Ricamo: max. 130x40 mm

CODE	ARTICOLO
4440102120	Neutro
4440102130	Personalizzato



Trousse di sicurezza

Caratteristiche:

- Pratica trousses di sicurezza contenente: 1 triangolo omologato EU racchiuso in apposito astuccio in plastica, 1 paio di guanti in nitrile ed un gilet giallo alta visibilità.
- Materiale in nylon telato esternamente con zip superiore, dotata di due stretch in velcro cuciti sul retro per poter essere fissato su moquette.
- Dotato di tasca trasparente porta biglietto da visita.
- Disponibile neutra o con personalizzazione ad 1 colore (dimensione massima stampa 180x40 mm)
- Confezione min: 15 pz

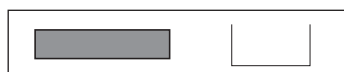

Misure in mm.

 SPAZIO DI STAMPA

CODE	DESCRIZIONE	DIMENSIONE mm	PESO
4450001400	Trousse di sicurezza	450L X 90H X 80P	1,5 kg
4450001401	Trousse di sicurezza - pers. 1 colore	450L X 90H X 80P	1,5 kg



Trousse driver safety

Caratteristiche:

- Pratica trousses da tenere a portata di mano nell'abitacolo del veicolo.
- Da estrarre ed utilizzare in caso di necessità
- Materiale in nylon telato esternamente con zip superiore.
- Disponibile neutra o con personalizzazione ad un colore (dimensione massima stampa 120x70 mm)
- Confezione min: 8 pz
- Contenuto: bacchetta luminosa "SosLight Meccanocar", kit cerotti, igienizzante abitacolo (One Shot) ed un paio di guanti nitrile.



Misure in mm.

 SPAZIO DI STAMPA

CODE	DESCRIZIONE	DIMENSIONE mm	PESO
4450001405	Trousse Driver Safety	190L X 130H X 65P	1,5 kg
4450001406	Trousse Driver Safety - pers. 1 colore	190L X 130H X 65P	1,5 kg



Spese impianto: Ristampa senza modifiche: SPV0000200 - Nuovo impianto o ristampa con modifica: SPV0000600

Sacchi portapneumatici

Caratteristiche:

- Bobina da 100 sacchi portapneumatici in polietilene
 - Sacchi portapneumatici in polietilene bianco di spessore 20 micron, misura 70+15+15 x 110 cm
 - Utilizzati per consentire agli utenti finali il ritiro degli pneumatici senza sporcare e proteggendo il pneumatico e/o il cerchio
 - Disponibili neutri con nostro marchio Meccanocar o personalizzati con il logo del cliente fino a max 5 colori
 - Spazio di stampa: 2 ripetizioni max 300 x 300 mm.
- Quantitativo minimo per personalizzazione: 10 bobine



CODE	ARTICOLO
4440101912	395/M - Bobina 100 sacc. portapneumatici neutro
4440101300	395 - Bobina 100 sacc. portapneumatici Personalizzato