

0791 - SA520791C

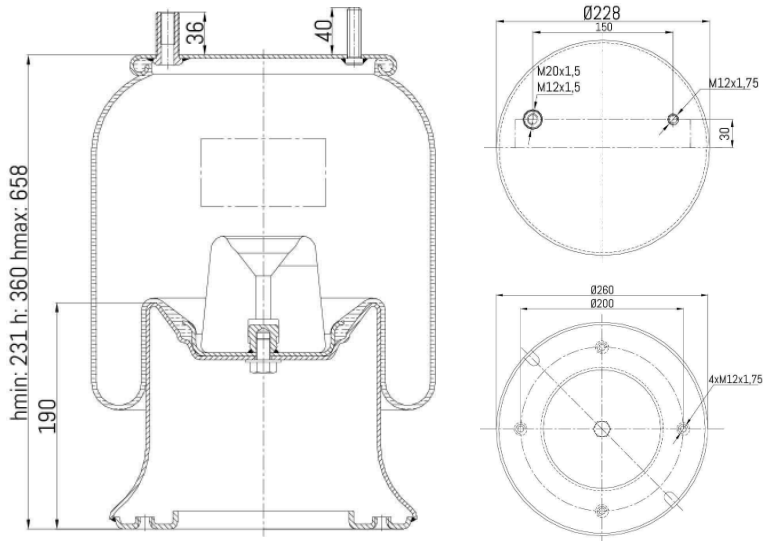

Nessuna applicazione presente

Cross list costruttore	Codice Costruttore
GRANNING	11382
GRANNING	15699
Cross list concorrente	Codice concorrente
Firestone	W016819242